

VENDÔM

— SPAS & BIEN ÊTRE —

NOTICE D'UTILISATION ET ENTRETIEN **Cuba**



INTRODUCTION

INSTRUCTIONS IMPORTANTES

Partie 1 : Les étapes pour réussir l'installation de son spa

1) Choix et préparation du site	6
2) Installation - Mise en place du spa	6
3) Branchements électriques nécessaires	7
4) Remplissage - Mise en route	7

Partie 2 : Savoir utiliser son spa Cuba

1) Type de jets	8
2) Commandes de jets, de l'air et des chutes d'eau	8
3) Le plan technique général	9
4) Réglages généraux : Balboa® TP700	10

Partie 3 : Entretien son spa régulièrement

1) Analyser régulièrement l'eau du spa`	12
2) Réaliser un traitement de base chaque semaine	13
3) Surveiller l'état du filtre	13
4) Remplacez régulièrement l'eau du spa (= vidanger)	14
5) Spécificités durant les temp froids	14

Partie 4 : Responsabilités et exclusion de garantie

Partie 5 : Installer son lève-couverture

1) Modèle SCL-02`	17
2) Modèle SCL-03`	18
3) Modèle SCL-06`	19

INTRODUCTION

Félicitation pour l'achat de votre spa Vendom ! Avec une installation suivie, votre spa vous offrira de nombreuses années de joie et de relaxation.

Nous avons conçu ce manuel ayant pour but de vous fournir les informations pour la préparation, l'installation et l'entretien de votre nouveau spa.

Prenez le temps de le lire attentivement afin d'être le plus efficace dans la préparation et l'installation. De plus, assurez-vous aussi que vous (et votre famille) êtes bien familiarisés avec les consignes de sécurité indiquées.

Si vous avez besoin de plus de renseignements, vous pouvez visiter notre site www.vendom-pro.com ou contacter votre revendeur local.

Familiarisez-vous avec les consignes de sécurité et les règles d'entretien avant d'installer, d'utiliser un spa Vendom :

Emplacement : Assurez-vous que le spa repose sur une surface plate et solide.

Température : Maintenez votre spa à une température, ne dépassant pas les 40°C.

Durée du massage : Entre 25 et 30 min. Quand vous estimez que vous avez trop chaud, sortez du bain et permettez à votre corps de se refroidir.

Alcool et médicaments : La consommation d'alcool et de drogues est déconseillée pour utiliser le spa. L'alcool peut causer la somnolence et mener à la noyade. Les personnes prenant des médicaments doivent consulter un médecin avant d'utiliser un spa.

Conditions médicales : Les températures supérieures à 38°C peuvent être nocives pour la santé, notamment dans la transmission d'infections.

Les personnes diabétiques, à l'hypertension, aux maladies cardiaques ou d'autres problèmes cardiovasculaires ainsi que les femmes enceintes doivent d'abord consulter un médecin.

Sécurité des enfants / personnes handicapées : Cet appareil n'est pas conçu dans les normes pour être utilisé par des enfants ou personnes aux capacités physiques et mentales réduites. Pour leur sécurité, assurez-vous qu'ils ont bien pris en compte les règles de sécurité et ne les laissez jamais sans surveillance.

Risques de choc électrique : Les appareils électroniques ne doivent pas se trouver à moins de 1,5 m du spa et vérifiez bien que le spa est éteint pour toute intervention sur l'alimentation électrique.

Produits chimiques : Manipulez toujours ces produits avec la plus grande vigilance car même en quantité réduite, des risques peuvent apparaître.

L'hyperthermie : Elle peut survenir lorsque l'immersion dans le spa est prolongée. Elle provient en principe lorsque la température intérieure du corps atteint un niveau supérieur de plusieurs degrés à la température normale du corps de 37°C. Les symptômes d'hyperthermie comprennent des vertiges, de la somnolence, de la léthargie ou des évanouissements.

Les principaux effets de l'hyperthermie sont :

- L'absence de perception de la chaleur et l'envie de quitter le spa
- L'absence de perception d'un risque imminent
- Les dommages foetaux chez les femmes enceintes
- L'inaptitude physique de quitter le spa
- L'inconscience, qui entraîne le risque de noyade.

PARTIE 1. LES ÉTAPES POUR RÉUSSIR L'INSTALLATION DE VOTRE SPA

1) Choix et préparation du site

Le choix de l'emplacement du spa dépend entièrement de vous.

Avant même d'acheter votre spa, vous avez certainement déjà repéré un endroit où l'installer. En prélude à la livraison du spa, veuillez faire les vérifications suivantes :

- Placez toujours le spa sur une surface compacte et nivelée. La meilleure surface est une plate-forme en béton nivelée. Un spa plein d'eau peut peser des tonnes. Veuillez vous assurer que l'endroit peut supporter un tel poids.
- Assurez-vous que votre spa est nivelé avant de le remplir.
- Repérez l'emplacement du panneau de l'équipement. Le boîtier-système, le robinet de vidange, le manuel du propriétaire et l'ozoniseur facultatif sont généralement tous situés dans la même zone. Assurez-vous que les joints sont serrés lors de la vidange. Si l'eau entre à l'intérieur du boîtier-système, elle va provoquer une panne du boîtier et déclencher le disjoncteur.
- Les panneaux situés sur les quatre côtés sont amovibles. Assurez-vous que vous pouvez avoir accès aux quatre côtés. Il faut prévoir 50cm
- Assurez-vous que vous pourrez facilement accéder au disjoncteur situé sur le sous-panneau (modèles à 240 volts).
- Ne laissez jamais l'eau entrer dans le sous-panneau (modèles à 240 volts), ou dans la prise de courant à laquelle est branché votre spa. Votre sous-panneau de spa de 240 volts est étanche à la pluie lorsqu'il est correctement installé avec porte fermée.

2) Installation - Mise en place de votre spa

a) Installation à l'extérieur ou dans un patio

Il est important de mettre correctement en place le spa dans votre arrière-cour. Cela a à voir avec la garantie de votre spa. La garantie de votre spa est annulée si l'emplacement n'est pas nivelé. Si vous installez votre spa à l'extérieur, une plateforme en béton est le meilleur moyen d'avoir une surface stable et nivelée. La plate-forme en béton doit avoir une épaisseur de 10/16 cm.

b) Installation sur la terrasse

Lorsque vous installez le spa sur une terrasse, veuillez vous assurer que vous connaissez la capacité de charge maximale de la terrasse. Pour déterminer le poids de votre spa, veuillez vous référer aux caractéristiques données sur le catalogue. Ce poids ne doit pas dépasser le poids structurel de la terrasse.

c) Installation à l'intérieur

Lorsque vous installez le spa à l'intérieur, il y a quelques points spéciaux à prendre en compte. La combinaison de la chaleur et de l'humidité va s'accumuler au sol et aux environs du spa. Le revêtement du sol doit fournir une certaine adhérence lorsqu'il est mouillé. L'emplacement doit pouvoir laisser facilement s'écouler l'eau afin qu'elle ne s'accumule pas autour du spa.

Pensez également à ventiler la pièce ou mettez en place un déshumificateur pour éviter l'accumulation de moisissures, etc.

d) Particularité pour les installations encastrées ou semi-encastrées

Assurez-vous que le socle soit encastré et les panneaux dégagés. Il vous faut prévoir 50 cm sur le pourtour du spa et des panneaux amovibles en cas d'intervention.

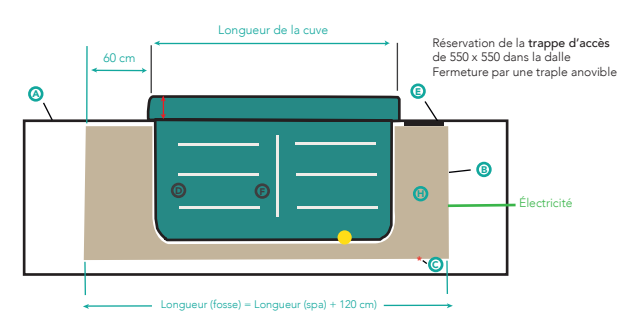

- Ⓐ Niveau de sol fini
- Ⓑ Fosse
- Ⓒ Siphons de sol Ø 110 mm
- Ⓓ Cuve du spa
- Ⓔ Trou d'homme
- Ⓕ Bloc technique
- Ⓖ Siphon sur sol fini
- Ⓗ Passage d'homme dans la fosse
- Vidange du spa (Ø 50 mm)
- ↑ Hauteur acrylique : 12,5 cm

3) Branchements électriques nécessaires

Pour vous assurer de pouvoir utiliser votre Spa peu après sa livraison, il est très important que les branchements électriques nécessaires aient été installés au préalable.

Ne mettez pas le spa sous tension lorsque la cuve n'est pas remplie d'eau.

Vous allez avoir besoin de :

- Un câble rigide U1000-R2V de section 3x6mm² ou de 3x10mm² (si le câble dépasse 28 cm) pour réaliser la ligne électrique ;
- Un interrupteur différentiel de 40 Ampères 30mA et d'un disjoncteur bipolaire de 32A ;
- Un tableau modulaire étanche IPP5 si le spa est installé en extérieur ;
- Une gaine TPC couleur rouge (pour enterrer le câble).

Lire attentivement le schéma de branchement situé au dos du capot du boîtier électronique de votre spa. En cas de problèmes techniques, contactez votre revendeur local.

4) Remplissage - Mise en route

a) Remplissage

Avant de remplir votre spa, veuillez vérifier l'ensemble des connecteurs de tuyauterie, qui pourraient s'être desserrés durant le transport.

- Vérifiez que tous les jets de massage sont ouverts, pivotez dans le sens des aiguilles d'une montre pour les ouvrir.
- Veuillez vous assurer que toutes les manettes de contrôle sont en position ouverte.
- Vérifiez que la vanne de vidange est fermée
- Pour éviter d'endommager les composants, ne remplissez pas votre spa avec de l'eau chaude, ni adoucie, ni l'eau du puit. Enlevez la grille ou le capot du skimmer ainsi que le filtre puis mettez votre tuyau d'eau à l'emplacement du filtre pour remplir votre spa.
- Remplissez votre spa d'eau par le skimmer afin d'éviter que les bulles d'air bloquent les pompes.
- Remplissez votre spa d'eau, jusqu'au niveau préconisé.

Ne pas mettre le courant. Les jets ne doivent pas être actionnés avant le remplissage complet du spa.

b) Mise en route

- Activez toutes les pompes afin de contrôler tout le système de jets.
- En utilisant une bandelette test, contrôlez le pH de l'eau. Ajustez aussi l'alcalinité totale à 80 ppm, la dureté du calcium à 100 pp, puis le pH entre 7,2 et 7,6 avec les produits d'entretien recommandés (voir partie Entretien du Spa).
- Désinfectez l'eau en ajoutant 175ml de produit de traitement Vendom. Ajoutez ensuite une pastille de chlore. Activez les pompes pendant 10 minutes.
- Mettre en route le spa et laissez-lui faire son cycle de test jusqu'à ce que la température de l'eau atteigne 38°C. Cette température sera normalement obtenue dans un délai de 18 à 24 heures.
- Recouvrez votre spa avec la couverture pour permettre à la température de l'eau de se stabiliser. Refixez ensuite les panneaux amovibles correctement ainsi que les angles.

1) Type de Jets

Votre spa Vendom est livré avec différents types de jets. Chaque type de jets a une fonction spécifique et fonctionne différemment. Tous les jets à l'exception des jets fixes sont ajustables et peuvent être mis en marche ou à l'arrêt. Ils s'associent pour créer un environnement d'hydrothérapie ressourçant.

La plupart des jets sont amovibles pour un nettoyage facile.

Remarque : Le style de jets peuvent varier de temps en temps.

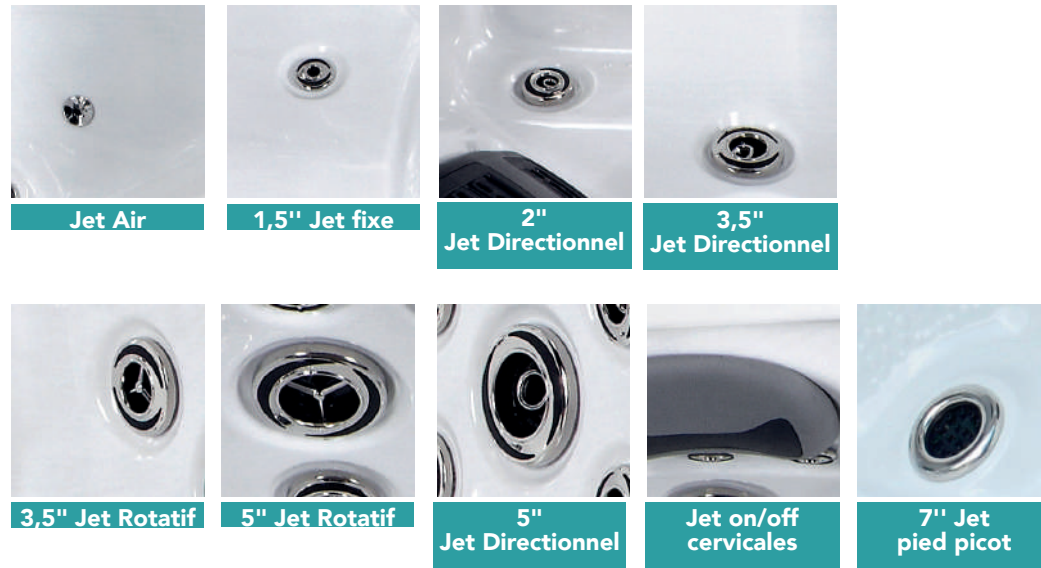

2) Commandes de jets, de l'air et des chutes d'eau

Vanne Déviatrice

La manette déviatrice vous permet de contrôler la direction des jets d'eau dans votre spa. En ajustant cette manette, vous pouvez diriger l'eau vers différentes zones de votre spa, ce qui vous permet de cibler des zones spécifiques de votre corps pour un massage précis et relaxant.

Vanne Venturi

La manette Venturi est essentielle pour ajuster le mélange d'air et d'eau dans les jets. En augmentant l'entrée d'air à travers cette manette, vous pouvez intensifier la pression des jets, créant ainsi un massage plus vigoureux. À l'inverse, en réduisant l'air, les jets offrent une sensation plus douce et plus apaisante.

Vanne Fontaine

La manette Fontaine contrôle les chutes d'eau de votre spa, ajoutant une dimension visuelle et auditive à votre expérience de relaxation. En tournant cette manette, vous pouvez ajuster le débit et la hauteur des chutes d'eau, créant ainsi une ambiance apaisante et relaxante.

3) Plan technique général

	Descriptif produit	Quantité
1	BALBOA® TP700	x 1
2	MANETTE DÉVIATRICE	x 1
3	MANETTE VENTURI	x 4
4	MANETTE FONTAINE	x 1
5	HAUT-PARLEURS	x 2
6	SKIMMER	x 1
7	FONTAINES	x 3
8	APPUIS-TÊTE BI COLOR	x 3
●	JET FIXE 1,5' TYPE CARAÏBES	x 12
●	JET ORIENTABLE 2' TYPE CARAÏBES	x 2
●	JET ORIENTABLE 3,5' TYPE CARAÏBES	x 14
●	JET ORIENTABLE 5' TYPE CARAÏBES	x 1
●	JET ROTATIF 3,5' TYPE CARAÏBES	x 8
●	JET ROTATIF 5' TYPE CARAÏBES	x 1
●	JET PIED PICOT TYPE CARAÏBES	x 2
●	JET ORIENTABLE ON/OFF CERVICALE	x 9
●	JET AIR	x 12
●	CRÉPINES D'ASPIRATION NOIRE	x 4
●	BLOC DE VIDANGE	x 1
	POMPE DE MASSAGE 2.0 HP	x 2
	POMPE DE CIRCULATION	x 1
	BLOWER LX® AP700	x 1
	FILTRE 2	x 3

Notes supplémentaires :

- Entrée / Sortie d'eau (bouchons)
- Accès By pass
- Alimentation électrique

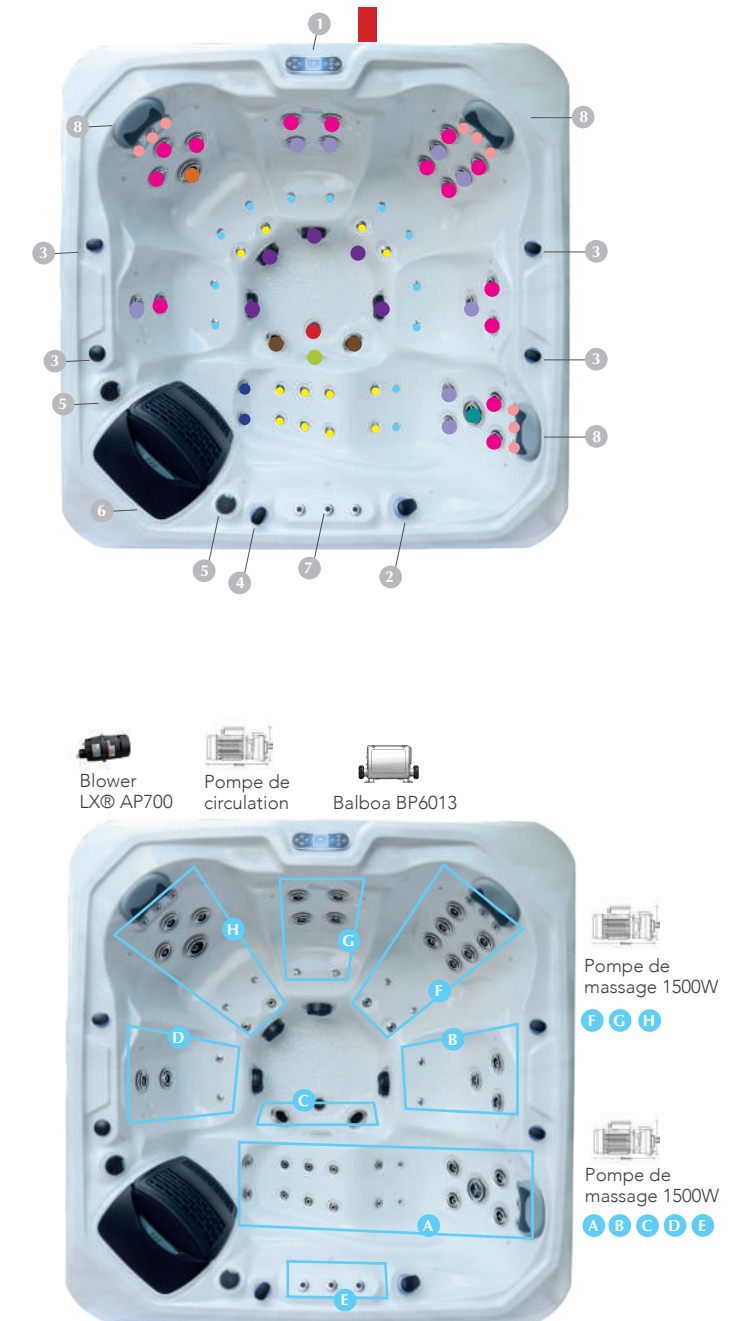

4) Réglages généraux : Balboa® TP700

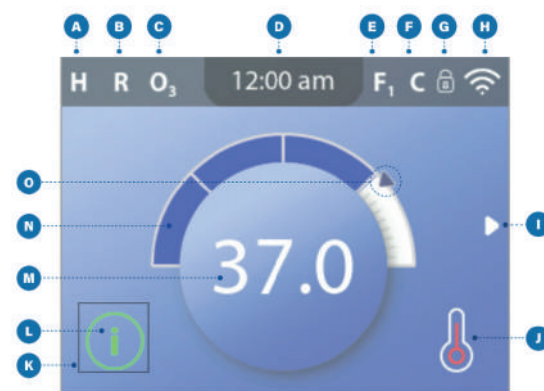

a) Symboles de l'écran principal

A - Plage de température

Haute : **H**

Basse : **L**

B - Mode de chauffage

Prêt : **R**

Repos : **R**

Prêt-à-repos : **RR**

C - Fonctionnement de l'Ozone : **O₃**

D - Heure de la journée

E - Cycles de filtration

Cycle 1 de filtration : **F₁**

Cycle 2 de filtration : **F₂**

Cycles de filtration 1 & 2 : **F₊**

F - Cycle de nettoyage

G - Panneau verrouillé et/ou réglages verrouillés

H - Wifi (Locale ou connexion Cloud)

I - Flèches de navigation

J - Statut du chauffage

K - Boîte de sélection

L - Message (peut apparaître)

i Information :

R Rappel :

△ Erreur - Avertissement :

△ Erreur - Le spa ne fonctionnera pas tant qu'il n'a pas été réparé :

M - Température de l'eau

N - Barre de la température de l'eau

O - Régler l'indicateur de température de l'eau.

b) Ce qu'il faut retenir :

1. Sélectionner votre langue et régler l'heure de la journée en cliquant sur Paramètres > Préférences. (**L**)

2. Remplacer le mode Nettoyage, qui est de 0,5 pour 30 min par 0 ou arrêt dans Paramètres.

3. Mettre la température sur 35°C

4. Sélectionnez la touche **H** sur le clavier pour vous permettre d'augmenter la température entre 26 et 40°C

5. Appuyez sur le mode **R** pour activer le spa

6. Paramétrer le système de filtration : Actionnez filtration 1 de 10h00 à 14h00 et filtration 2 de 18h00 à 22h00.

Ces réglages peuvent être ajustés en fonction de l'utilisation et la qualité de l'eau. (**E**)

7. Mettre en route les pompes ainsi que le blower, appuyez sur la touche :

JET1 pour allumer la pompe 1

JET2 pour allumer la pompe 2

JET3 pour allumer la pompe 3

AUX pour allumer le blower

9. Activez toutes les Leds et le spot 5' en appuyant sur la touche  ou en sélectionnant la touche Lumières dans le menu principal. La couleur par défaut est le rouge.

Manuel d'utilisation Balboa TP700

Vous pouvez télécharger l'intégralité du Manuel d'utilisation du panneau de commande Balboa TP700 avec le lien suivant :

<https://drive.google.com/drive/u/0/folders/1bfffSbUamBNZN9YpAitnIknQXGoEUvOF>



3. ENTRETENIR SON SPA RÉGULIÈREMENT

6 règles de base pour une eau parfaitement entretenue

Règle n°1 : Veillez à l'équilibre de l'eau de votre spa

Règle n°2 : Réalisez un traitement de base chaque semaine

Règle n°3 : Veillez au bon filtrage de l'eau

Règle n°4 : Remplacez l'eau régulièrement



1) Analyser régulièrement l'eau de son spa

Bien qu'ayant toujours le même aspect, l'eau peut présenter des paramètres (pH ou dureté) très différents selon les régions. Il est donc important de l'équilibrer dès que vous remplissez votre spa, ce qui facilitera grandement son entretien régulier par la suite. Nous vous recommandons de vérifier la dureté, le pH de l'eau et l'alcalinité.



La dureté est un indicateur de teneur dans l'eau en calcium et en magnésium. Si la dureté de l'eau excède 200mg/L, son échauffement peut créer du dépôt de calcaire sur les parois et donc des surfaces rugueuses. Pour empêcher les dépôts de calcaire, utilisez l'**anti-calcaire** au démarrage de votre spa.

Un pH correct est indispensable pour une désinfection de l'eau optimale. Les produits d'entretien utilisés ne seront efficaces et l'eau agréable pour la peau, les cheveux et les yeux que s'il est bien réglé. Idéalement, le pH doit être compris entre 7,2 et 7,6.

La valeur du pH dépend de différents facteurs. Il augmente par exemple après un ajout d'eau. Il peut varier aussi en raison de l'augmentation de la température de l'eau ou l'apport d'air dans l'eau lié à la formation de bulles. Il convient donc de contrôler le pH au moins une fois par semaine, et le cas échéant, de le diminuer avec notre **pH-Moins**.



2) Réalisez un traitement de base chaque semaine

Notre kit de traitement tout en 1 assure une désinfection de l'eau, en complément de l'ozonateur. Les produits de traitement sont un élément essentiel pour l'entretien de l'eau quelle que soit la fréquence d'utilisation du spa. Son rôle majeur est d'éliminer les algues, bactéries et organismes qui pourraient se développer dans l'eau.

L'ozonateur, quant à lui permet de réduire la quantité de produits de traitement. Il se met en route automatiquement une fois la pompe de circulation mise en route. Il peut produire entre 50 et 200mg/heure d'ozone.

Que faire ?

- Bien secouer le produit de traitement
- À l'aide du gobelet gradué, ajouter **125mL** de produit de traitement dans l'eau de votre spa. Puis, activer les pompes pendant deux minutes
- Déposer une pastille de chlore (90/20) dans le distributeur joint fourni, dans le skimmer.
- Répéter cette procédure chaque semaine.



Pastilles de chlore
Boîte comprenant 18 pastilles

3) Surveillez l'état du filtre

Les spas sont équipés d'une pompe de filtration. Celle-ci fournit un débit suffisant pour la circulation de l'eau qui permet aux produits d'entretien de se dissoudre uniformément.

Lancez le programme de filtration une fois par jour. Un filtre en très bon état aide à garder l'eau propre, car il retient les impuretés. Nous vous recommandons de nettoyer la cartouche de filtre **toutes les quatre semaines**.

Que faire ?

- Mettre le spa en veille
- Sortir le filtre du skimmer et éliminez dans un premier temps, les grosses saletés au tuyau d'arrosage
- Plongez le filtre dans une solution nettoyante
- Sortez-le au bout d'environ 5 heures (selon le degré de saleté)
- Rincer à nouveau le filtre et le laisser sécher avant de le remettre.

Astuce - Il est préférable d'en recommander un dans le cas où le vôtre est beaucoup trop utilisé.

4) Remplacer régulièrement l'eau du spa (= vidanger)

La vidange du spa et le remplissage à l'eau courante de votre spa est un élément important de son entretien. En effet, avec le temps, l'eau s'enrichit de minéraux, produits chimique. Elle devient alors trouble et limite l'efficacité des produits d'entretien.

C'est pour cela, nous vous recommandons d'effectuer la vidange de votre spa **tous les trois mois** environ.

Que faire ?

- Ajouter le **nettoyant canalisations** dans un premier temps, et faire fonctionner les pompes pendant deux heures.
- Mettre le spa hors tension avant de réaliser la vidange
- Vidangez l'eau complètement*
- Nettoyez toutes les surfaces à l'aide du chiffon micro-fibre humidifié (fourni dans le kit) ;
- Remplissez à nouveau votre spa d'eau courante ;
- Ne pas oublier de bien nettoyer la couverture du spa.



*Comment effectuer la vidange du spa ?

1. Dévisser et tirer simultanément afin de faire sortir le bouchon de sécurité
2. Enlever le bouchon de sécurité
3. Visser le raccord Gardena (fourni avec le spa) à la vanne de vidange
4. Clipser votre tuyau sur le raccord et placer l'autre extrémité du tuyau à un endroit où l'écoulement de l'eau ne posera aucun problème.
5. Tourner la vanne sur le côté du raccord pour que l'eau s'écoule
6. Fermer la vanne lorsque toute l'eau s'est écoulée.



5) Spécificités durant les temps froids

Nos spas sont conçus pour une utilisation toute l'année.

Or, nous vous recommandons de faire appel à votre revendeur pour la préparation de votre spa avant l'hiver.

Le spa est équipé d'une protection antigel automatique, qui fait circuler l'eau par temps de gel, sous réserve qu'il soit sous tension électrique permanent et que le niveau d'eau soit correct. Toutefois, vérifiez quand même le système du spa (en cas de panne électrique ou lorsque les températures ne dépassent pas les 0°C).

Si vous prévoyez de ne pas utiliser votre spa en hiver, nous vous recommandons de ne pas le vider dans son entièreté :

1. Ajuster le niveau d'eau du spa
2. Activer le mode "repos" dans un premier temps, et le maintenir à une température comprise entre 10 et 25°.
3. Régler le bouton *filtration 1* sur une heure et *filtration 2* sur 2 heures.
4. Recouvrir le spa avec la couverture fournie à la livraison du spa.

PARTIE 4. RESPONSABILITÉ ET EXCLUSION DE GARANTIE

La garantie limitée est nulle si le spa fait l'objet d'une modification, d'une mauvaise utilisation ou si des réparations sont effectuées par une personne non agréée Vendom.

« Par modification » désigne toute transformation de composants, tout changement électrique sur le système de plomberie, l'ajout de tout désinfectant ou réchauffeur non recommandé par le fabricant, à l'origine de la panne d'un élément sur le spa. « Par abus ou mauvaise utilisation » s'entend tout fonctionnement du spa.

Les exemples suivants sont considérés comme mauvaise utilisation ou abus et ne sont donc pas couverts par la présente garantie :

- Utiliser le spa si la température de l'eau est inférieure ou supérieure à la plage de températures du tableau de commande.
- Les dommages provoqués par le fonctionnement du spa en dehors des plages de tensions spécifiées (240 V +/- 10%)
- Les dommages provoqués par des surtensions ou des pannes de courant
- Les dommages provoqués par des cartouches de filtres sales, bouchés ou calcifiés
- Les dommages en surface liés à l'utilisation de pastilles chimiques non recommandées par le revendeur
- Les dommages provoqués par un déséquilibre du pH ou un mauvais entretien de l'équilibre chimique de l'eau
- Que le couvercle du filtre n'a pas été conçu pour supporter des charges lourdes et ne doit pas être utilisé comme siège car il risque de se fissurer ou se briser.
- Les dommages liées aux catastrophes naturelles et à l'exposition de la surface acrylique directe au soleil
- Les dommages causés par les animaux, rongeurs et insectes.

Ni Vendom, ni aucun des revendeurs, ne pourra être tenu responsable pour aucun endommagement ci-dessus, quelque soit la manière dont cela s'est produit.











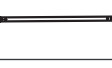

C'est alors que Vendom ne peut être tenu responsable de la perte de jouissance du spa ni des dépenses, dommages imprévus, accessoires spéciaux ou découlant de dommages-intérêts exemplaires, pouvant inclure, le retrait d'une terrasse permanente, d'un autre élément sur-mesure ou encore le retrait du spa à l'aide d'une grue.

La durée de toute garantie implicite est égale à celle de la limitée susmentionnée.

PARTIE 5. INSTALLER SON LÈVE-COUVERTURE

NOTICE DE MONTAGE - LÈVE-COUVERTURE SCL-02

Matériel :

Photos	Quantité
	x 1
	x 1
	x 1
	x 1
	x 2
	x 2
	x 2
	x 4
	x 4
	x 30
	x 10
	x 22
	x 1
	x 1

Étape 1 - Assurez-vous que la base est centré et aligné correctement au spa.
Percez les trous aux emplacements marqués en utilisant une perceuse avec une mèche la mieux adaptée, pour ne pas endommager la surface du spa.
Fixez ensuite les supports avec les vis et boulons fournis. Serrez-les fermement.

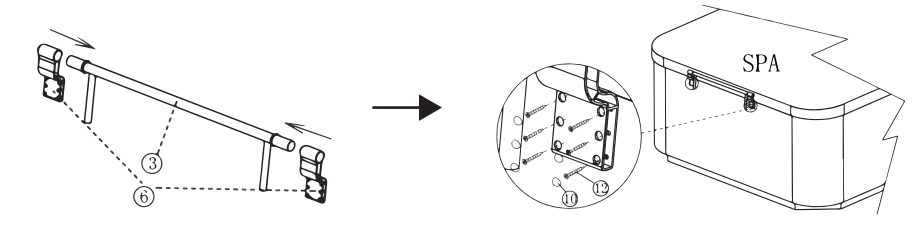

Étape 2 - Fixez les bras du lève-couverture à la base du spa fixée.

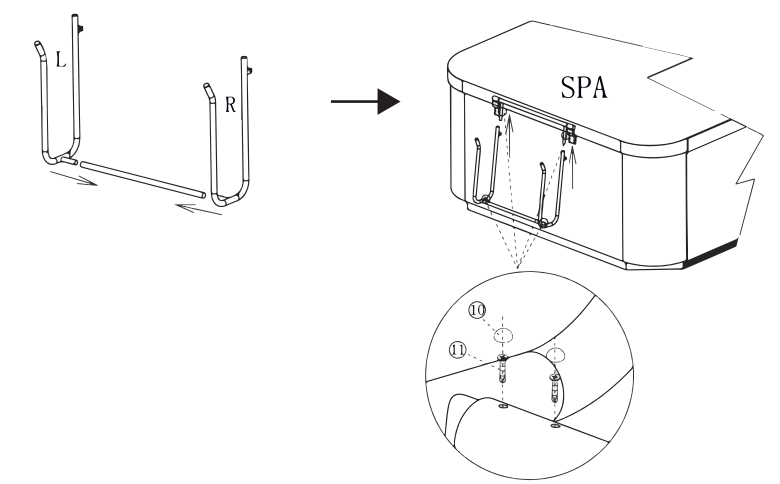

Étape 3 - Installer les deux tiges levier de chaque côté des bras du lève-couverture.

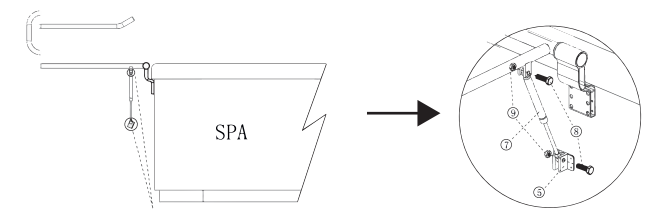



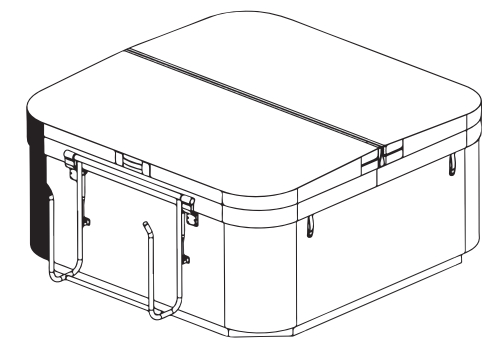
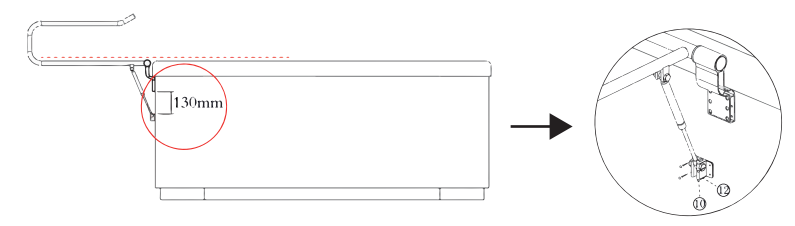











Étape 4 - Raccordez chaque tige à la base du spa.



NOTICE DE MONTAGE - LÈVE-COUVERTURE SCL-03

Matériel :

Photos	Quantité
	x 2
	x 2
	x 1
	x 1
	x 1
	x 14
	x 2
	x 6
	x 8
	x 6
	x 6
	x 6
	x 1
	x 1
	x 1

Étape 1 - Installez la plaque de positionnement inférieure.

Mesurez la distance entre le bas du spa et le tablier extérieur. Cela servira de référence pour l'emplacement de la plaque.

Placez ensuite la plaque sous le spa en fonction des mesures prises. La distance entre la rangée de trous de la plaque et le tablier doit être de 25mm, 50mm, ou 75mm.

Choisissez la rangée la mieux adaptée pour votre spa.

Utilisez les vis et boulons fournis pour fixer solidement la plaque au sol. Serrez-les fortement.

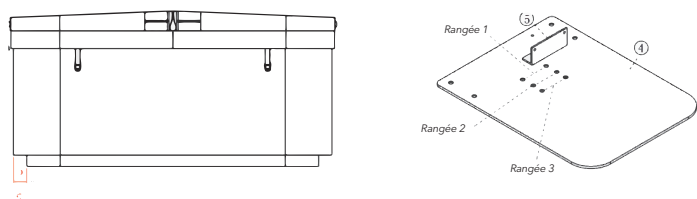

Étape 2 - Installer les pieds du lève-couverture des deux côtés.

Placez les pieds correctement et utilisez les vis et boulons fournis pour les fixer solidement à la plaque. Assurez-vous qu'ils soient bien alignés et de niveau.

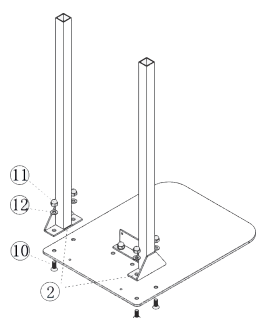

Étape 3 - Installer le cadre basculant.

Insérez le cadre basculant dans le fond du spa en passant à travers les pieds du lève-couverture. Ajustez-le vers le haut et vers le bas jusqu'à ce que sa position soit alignée avec le haut du spa.

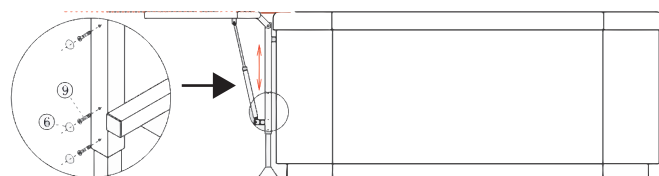

Étape 4 - Verrouiller l'élévateur et installer le tube en U.

Verrouillez l'ensemble de l'élévateur au spa en utilisant des vis serrées.



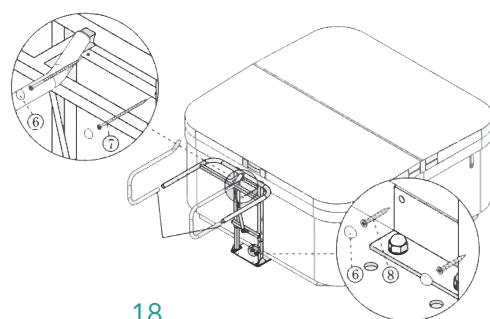







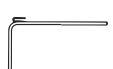



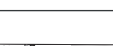





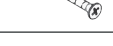

Insérez le tube en U dans le trou prévu à cet effet. Faites tourner le tube en U jusqu'à ce qu'il soit fermement installé et que les points saillants soient bien enclenchés.

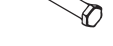

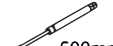
18

NOTICE DE MONTAGE - LÈVE-COUVERTURE SCL-06

Matériel :

Photos	Quantité
	x 1
	x 1
	x 1
	x 1
	x 1
	x 1
	x 1
	x 2
	x 18
	x 22
	x 14
	x 4
	x 2
	x 2
	x 1
	x 1
	x 2
	x 2
	x 10
	x 2
	x 8
	x 1
	x 1

Fonctionnement :

Ce lève-couverture a une fonction de positionnement autobloquante. Pour ouvrir ou fermer la couverture, suivez les instructions suivantes :

- Appuyez sur le levier de commande dans le sens inverse des aiguilles d'une montre. Cette action est nécessaire pour débloquer le mécanisme.
- Ouvrez ou fermez la couverture du spa en suivant les étapes 1 et 2 de la notice du montage.
- Lorsque vous relâchez le levier, la couverture se positionne automatiquement en partie ouverte.

Remarque : Il est interdit d'ouvrir ou de fermer de force le couvercle du spa lorsque le levier n'est pas enfoncé. Forcer le mécanisme pourrait endommager le lève-couverture.

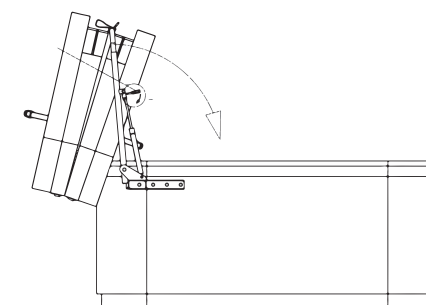

Étape 1 - Positionner la partie inférieure et serrez les vis

Positionnez la partie inférieure du lève-couverture. Serrez les vis pour fixer cette partie en vérifiant les côtés droit et gauche pour vous assurer qu'ils sont correctement alignés.

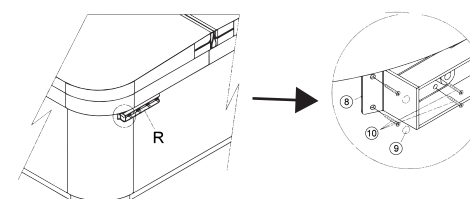

Étape 2 - Installer les deux côtés du lève-couverture.

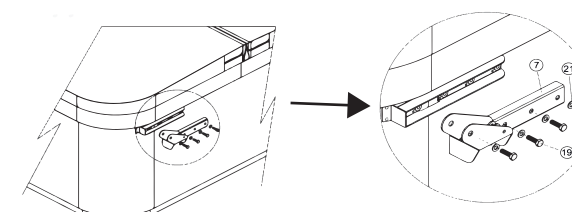

Étape 3 - Installer la barre ronde et serrer les vis.

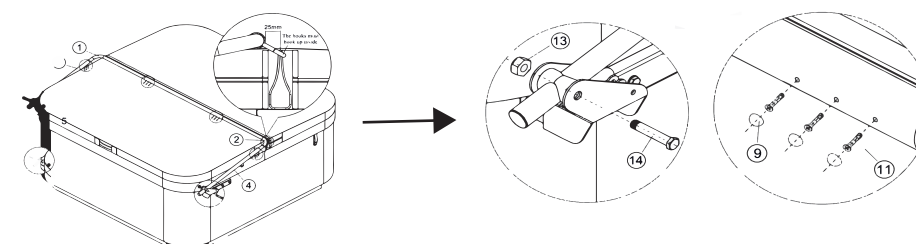

Étape 4 - Installer les vérins sur le lève-couverture

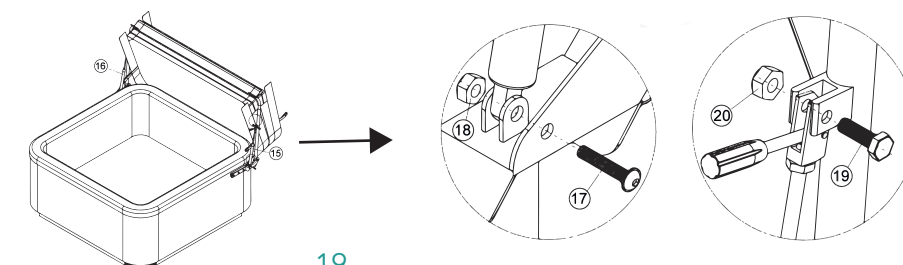

19

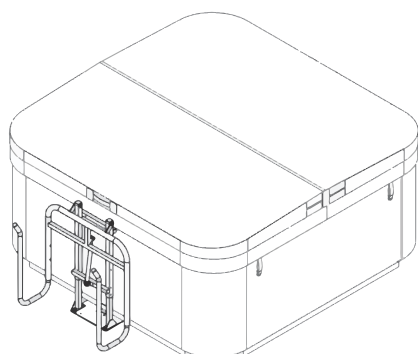



74 avenue des Capitelles
30620 BERNIS
contact@vendom-pro.com

www.vendom-pro.com